

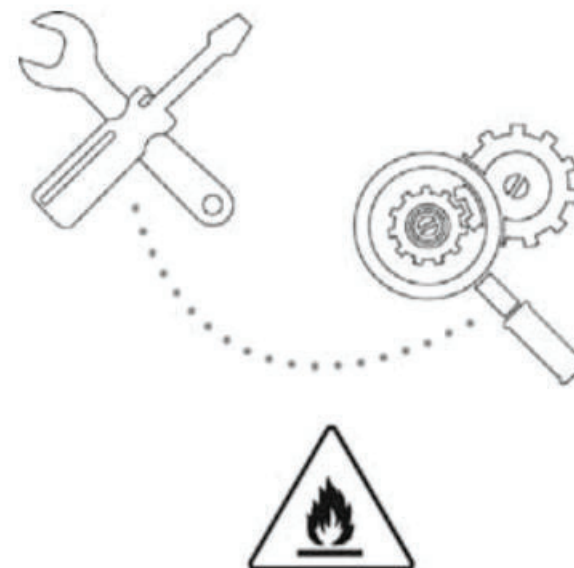



ÚŽIVATEĽSKÝ MANUÁL INVENTOR SUPREME



Upozornenie: Riziko požiaru / horľavé materiály
Len pre jednotky R32

- 1) Varovanie: Servis sa musí vykonať len podľa odporúčania výrobcu zariadenia. Údržba a opravy vyžadujúce si asistenciu iného odborného personálu sa vykonávajú pod dohľadom osoby zodpovednej za používanie horľavých chladív. Podrobnejšie informácie nájdete v "Informáciách o údržbe" v časti "INŠTALÁCIA RIADENIA". (Vyžaduje sa len pre jednotku, ktorá používa chladivo R32).

Vysvetlenie symbolov zobrazených na vnútornej jednotke alebo vonkajšej jednotke:

	VAROVANIE	Tento symbol znamená, že tento spotrebič používa horľavé chladivo. Ak je chladivo vytečené a vystavené externému zdroju vznietenia, hrozí nebezpečenstvo požiaru.
	UPOZORNENIE	Tento symbol znamená, že návod na obsluhu je potrebné starostlivo prečítať.
	UPOZORNENIE	Tento symbol znamená, že obsluhujúci personál by mal manipulovať s týmto zariadením s odvolaním sa na návod na inštaláciu.
	UPOZORNENIE	Tento symbol znamená, že sú k dispozícii informácie, ako napríklad návod na obsluhu alebo návod na inštaláciu.

Bezpečnostné opatrenia

Pred inštaláciou, prečítajte si bezpečnostné opatrenia. Nesprávna inštalácia spôsobená nedodržaním inštrukcií by mohla mať za následok vznik vážneho zranenia alebo poškodenia. Závažnosť možného poškodenia alebo zranenia je klasifikovaný ako VAROVANIE alebo VÝSTRAHA.

VAROVANIE



Tento symbol ukazuje na to, že ignorovanie inštrukcií môže viesť k úmrtiu alebo k ťažkým zraneniam.



Tento symbol ukazuje na to, že ignorovanie inštrukcií môže viesť k zraneniam alebo škode na zariadení alebo na vašom majetku.

VAROVANIE



Toto zariadenie môžu používať deti od 8 rokov a osoby so zmenšenými fyzickými, citovými alebo mentálnymi schopnosťami alebo s nedostatkom skúsenosti a vedomosti, ak sú pod dohľadom alebo dostanú inštrukcie o správnom a bezpečnom používaní, a ak sú si vedomí potenciálnych rizík. Čistenie a údržbu ne smú vykonávať deti, ktoré nie sú pod dohľadom staršej osoby.

VAROVANIA O INŠTALÁCII

- Kontaktujte oprávneného predavača ohľadom inštalácii toho to klimatického zariadenia. Nesprávna inštalácia môže viesť do vytekania vody, úrazu elektrickým prúdom alebo vzniku požiaru.
- Všetky opravy, údržby a posúvanie zariadenia musí vykonávať oprávnený technik. Nesprávne vykonané opravy môžu viesť k zraneniam alebo poruche zariadenia.

UPOZORNENIA TÝKAJÚCE SA POUŽÍVANIA ZARIADENIA

V prípade výskytu neobvyklých udalostí (napr. výskytu zápachu pálenia), ihneď vypnite zariadenie a vytiahnite zástrčku zo zásuvky. Kontaktujte predavača ako by vám pomohol zabrániť úraz elektrickým prúdom, požiar alebo zranenia. Nevkladajte prsty, tyče alebo iné predmety do vstupu alebo výstupu otvoru vzduchu. To môže viesť k zraneniam pokiaľ sa

ventilátor otáča pri väčšej rýchlosti. Nepoužívajte horľavé spreje ako sú sprej na vlasy, lak alebo farbu v blízkosti zariadenia ako by nedošlo k požiaru alebo explózii. Nepoužívajte zariadenie v blízkosti výbušných plynov. Vypustení plyn sa môže hromadiť okolo zariadenia a spôsobiť výbuch. Nepoužívajte zariadenie vo vlhkej miestnosti (napr. Kúpeľňa alebo pracovňa) ako by nedošlo k vzniku úrazu elektrickým prúdom, ktorý by mohol spôsobiť poškodenie na zariadení. Nevystavujte priamo svoje telo studenomu vzduchu na dlhšiu dobu

VAROVANIA SÚVISIACE S ELEKTRICKOU ENERGIU

- Používajte iba uvedený elektrický kábel. V prípade že je kábel poškodený, výrobca alebo oprávnená osoba ho musí vymeniť.
- Vždy dbajte na to aby zástrčka bola čistá. Odstráňte prach alebo nečistoty ktoré sa môžu nahromadiť okolo zástrčky alebo na samej zástrčke, zástrčky ktoré obsahujú prach alebo nečistoty môžu spôsobiť požiar alebo uraz elektrickým prúdom.
- Neťahajte kábel ako by ste vytiahli zástrčku zo zásuvky. Pevne uchopte zástrčku a potiahnite ju. Ťahanie kábla môže spôsobiť škodu na samom kábli, čo môže spôsobiť požiar alebo úraz elektrickým prúdom.
- Nepoužívajte predlžovací kábel, nepredlžujte ručne kábel a nepripojujte ostatne zariadenia do rovnakej zástrčky v ktorej sa nachádza klimatické zariadenie. Nesprávne elektrické inštalácie, nesprávna izolácia a nedostatočný výkon môžu viesť k výskytu požiaru.

1. Špecifikácie i vlastnosti zariadenia

Časti zariadenia

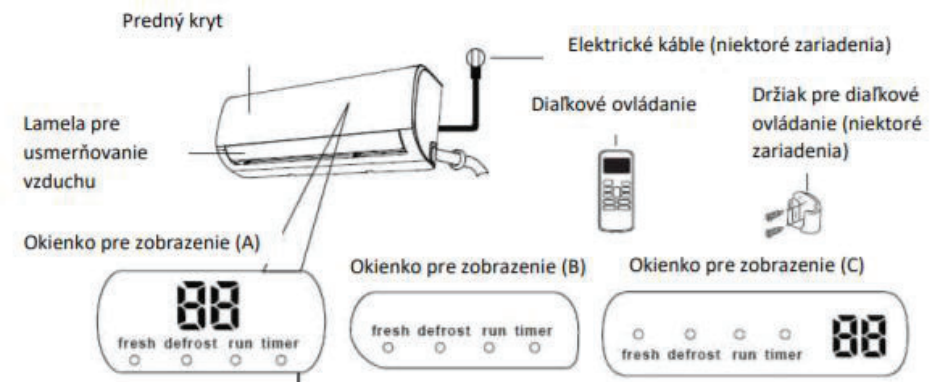

Význam kódov na okienku

"fresh"	Aktivovaná je funkcia chladenia (niektoré zariadenia)
"defrost"	Aktivovaná je funkcia ochladzovania
"run"	Zariadenie je aktivované
"timer"	Funkcia odpočítavania času je zapnutá
"88"	Nie je k dispozícii pre všetky zariadenia. Aktivovaná je ECO funkcia (niektoré zariadenia), označenie "88" svieti občas --E [- 0 -- nastavenie teploty -- E v intervaloch od sekundy. U iných spôsoboch zariadenie zobrazí nastavenie pre teplotu. Keď je ventilátor zapnutý, jednotka zobrazí teplotu miestnosti. Pokiaľ sa stane chyba, zobrazí sa kód pre chybu. "00" o 3 sekundy keď: - je aktivovaná funkcia TIMER ON

<p>- sú aktivované funkcie FRESH, SWING, TURBO alebo SILENCE</p> <p>- " OF " je aktivovaná funkcia TIMER OFF</p> <p>- sú aktivované funkcie FRESH, SWING, TURBO alebo SILENCE</p> <p>" cF " keď je aktivovaná funkcia proti chladu</p> <p>" dF " odmrazovanie</p> <p>" SC " auto - čistenie zariadenia</p> <p>" FP " aktivovaná ochrana od zamrzávania</p>

POZNÁMKA: Návod o používaní infračerveného diaľkového zariadenia nie je zahrnutý do toho to balenia s návodmi

Dosahovanie optimálneho výkonu

Optimálny výkon pre chladenie, zohrievanie a sušenie sa môže dosiahnuť pri nasledujúcich teplotných rozsahoch. Pokiaľ klimatické zariadenie pracuje mimo tých rozsahov, aktivuje sa určitá funkcia pre bezpečnú ochranu a spôsobí menší úroveň optimálnosti pre výkon zariadenia.

Druh inverteru

	COOL spôsob prace	HEAT spôsob prace	DRY spôsob prace
Teplota miestnosti	17°C - 32°C (63°F - 90°F)	0°C - 30°C (32°F - 86°F)	10°C - 32°C (50°F - 90°F)
Vonkajšia teplota	0°C - 50°C (32°F - 122°F)	-15°C - 30°C (5°F - 86°F)	0°C - 50°C (32°F - 122°F)
	-15°C - 50°C (5°F - 122°F) (pre zariadenie s nízkymi teplotami)		
	0°C - 60°C (32°F - 140°F) (pre špeciálne tropické modely)	0°C - 60°C (32°F - 140°F) (pre špeciálne tropické modely)	

PRE VONKAJŠIE ZARIADENIE S POMOČNÝMI ELEKTRICKÝMI OHRIEVAČM
Keď teplota vonku spadne pod 0°C (32°F) odporúčame aby zariadenie vždy bolo zapnuté v zásuvke ako by sa zaistil nepretržitý výkon bez prekážok.

Druh s pevnými rýchlosťami

	COOL spôsob prace	HEAT spôsob prace	DRY spôsob prace
Teplota miestnosti	17°-32°C (63°-90°F)	0°-30°C (32°-86°F)	10°-32°C (50°-90°F)
Vonkajšia teplota	18°-43°C (64°-109°F)	-7°-24°C (19°-75°F)	11°-43°C (52°-109°F)
	-7°-43°C (19°-109°F) (pre zariadenie s nízkymi teplotami)		18°-43°C (64°-109°F)
	18°-54°C (64°-129°F) (pre špeciálne tropické modely)		18°-54°C (64°-129°F) (pre špeciálne tropické modely)

Ako by ste pokračovali s optimálnym výkonom vášho zariadenie, vykonajte nasledujúce kroky:

Zavrite dvere a okna. Zavrite dvere a okna.

- Obmedzíte spotrebu energie pomocou funkcie TIMER ON a TIMER OFF (čas pre zapínanie a vypínanie zariadenia).
- Ničím neblokujte vstupne a výstupné otvory pre vzduch.
- Pravidelne kontrolujte a čistite filtre pre vzduch. Pre detailne vysvetlenie každej funkcie prečítajte si Návod pre diaľkové zariadenie.

Ostatne vlastnosti

Automatické opätované zapínanie zariadenia

Pokiaľ zariadenie zostane bez elektrickej energie, dôjde k nasledujúcemu opätovanému zapínaníu, a predchádzajúce nastavenia sa nestratia.

Zabránenie stváraniu plesne (niektoré zariadenia)

Zariadenie, po vypínaní možných spôsobov prace, bude pokračovať v práci s veľmi malou spotrebou energie, ako by vysušilo miestnosť od vlhkosti a tak zabránilo stváraniu plesne.

Bezdrôtové ovládanie

 (niektoré zariadenia)

Bezdrôtové ovládanie umožňuje aby sa zariadením zaobchádzalo pomocou mobilného telefónu alebo bezdrôtovej siete. Pre prístup zariadeniu prostredníctvom USB-a je potrebné kontaktovať osobu ktorá je pre to kvalifikovaná.

Ukladanie uhlu panelov pre usmerňovanie vzduchu (niektoré zariadenia) Po zapínaní zariadenia panely budú mať rovnaký uhol ako i v priebehu posledného používania zariadenia.

Stanovenie vytekania kvapalín

 (niektoré zariadenia)

Vnútorne zariadenie automaticky zobrazia na displeji symbol "EC". Svetlo zobrazenie zostávajúceho času sa vypne, a svetlo pre zapínanie zariadenia 7 krát blikne keď zariadenie stanovy vytekanie kvapalín.

Pripomienka pre vzduchové filtre

 (niektoré zariadenia)

Pripomienka pre čistenie vzduchových filtrov Po 240 hodín používania zariadenia, svetla na vnútornom zariadení pre zapínanie zariadenia a zostávajúci čas súčasne budú blikať, a okienko pre zobrazenie zobrazí blikanie symbolu "CL" (pokiaľ je uplatnený na tomto zariadení). Toto je pripomienka pre čistenie filtrov. Po 15 sekúnd sa zariadenie vráti na svoje povodne zobrazenie. Pre opätované nastavenie pripomienky stlačte tlačidlo LED štyri krát na diaľkovom zariadení alebo stlačte tlačidlo MANUAL CONTROL tri krát. Pokiaľ nenastavíte pripomienku, svetlo pre "CL", "zostávajúci čas" a "zapínanie zariadenia" bude znovu svietiť keď zapnete zariadenie.

Pripomienka pre výmenu vzduchového filtra

Po 2880 hodín používania zariadenia svetla pre zapínanie zariadenia a zostávajúci čas súbežne zablikajú 10 krát, potom budú zapnute na 5

minút, a na zariadení sa zobrazí symbol "nF" (pokiaľ ho zariadenie podporuje).To je pripomína pre výmenu vzduchového filtra. Potom sa zariadenie vráti na predchádzajúce zobrazenie. Ako by ste znovu nastavili pripomienky stlačte tlačidlo LED na diaľkovom zariadenie 4 krát alebo stlačte tlačidlo MANUAL CONTROL 3 krát. Pokiaľ nenastavíte pripomienky, svetla pre symbol "nF", zapínanie zariadenia a zostávajúci čas budú súbežne blikať keď znovu zapnete zariadenie. Pre detailne vysvetlenie pokročilých vlastností vášho zariadenia (ako je TURBO spôsob práce alebo funkcia auto –čistenia zariadenia) prečítajte si Návod pre diaľkové zariadenia.

POZNÁMKA PRE OBRÁZKY

Obrázky v tomto návode sú postavené kvôli opisu. Skutočný vzhľad vášho vnútorného zariadenia sa môže mierne líšiť od toho na obrázku. Skutočný tvar je presnejší tvar.

Nastavovanie uhlu pre prúdenie vzduchu

Vertikálny vzduch prúdenia vzduchu Keď je zariadenie zapnuté, stlačte tlačidlo SWING/ DIRECT ako by ste nastavili smer (vertikálny uhol) pre prúdenie vzduchu. 1. Jeden krát stlačte tlačidlo SWING/ DIRECT ako by ste aktivovali panel pre usmerňovanie vzduchu. Vždy keď stlačíte to tlačidlo , panel sa pohne o 6°. Stlačte tlačidlo kým nedosiahnete želaný smer. 2. Ako by sa panel nepretržite húpalo odo zhora na dole a obratne, stlačte a podržte tlačidlo SWING/ DIRECT na tri sekundy. Znovu ho stlačte ako by ste zastavili automatickú funkciu. Pozor: Ubezpečte sa aby panel nebol príliš vertikálne postavený na dlhšiu dobu, z dôvodu že môže dôjsť do zhromažďovania kvapiek ktoré môžu padať po vašom nábytku.

Nastavenie horizontálneho uhlu pre prúdenie vzduchu

Horizontálny uhol pre prúdenie vzduchu sa musí ručne nastaviť. Uchopte panel pre odstraňovanie (obrázok B) a ručne ho nastavte podľa svojho želania. U niektorých zariadení horizontálny uhol môžete nastaviť podľa diaľkového ovládača. Prosíme aby ste si prečítali Návod pre diaľkové ovládanie.

POZNÁMKA O UHLOCH PANELU

Pri COOL alebo DRY spôsobe práce dbajte na to aby panel nebol príliš vertikálne postavený, z dôvodu že môže dôjsť do zhromažďovania kvapiek ktoré môžu padať po vašom nábytku (obrázok A) Pri COOL alebo HEAT spôsobe práce pre vertikálny uhol zmenši výkon zariadenia z dôvodu ohraničenia prúdenia vzduchu. Panel nepohybujte rukou, z dôvodu že sa môže zaseknúť v tej polohe. V prípade že k tomu príde, vypnite zariadenie a vytiahnite zástrčku zo zásuvky na niekoľko sekúnd a potom znovu zapnite zariadenie. Takto znovu naštartujete panel.



Obrázok A

Pozor: Dávajte pozor aby panel nebol príliš vertikálne nastavený, z dôvodu že môže viesť k zhromažďovaniu kvapiek ktoré môžu padať po vašom nábytku



CAUTION

POZOR

Udržujte prsty ďalej od výfukovej a sacej časti funkcie ako by vás ventilátor nezranil.

Obrázok B

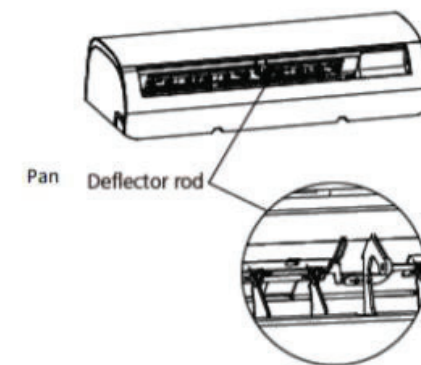

Funkcia spania

SLEEP funkcia sa používa pri zmenšení spotreby energie kým spíte (a keď nepotrebuje rovnakú teplotu miestnosti akoby ste sa cítili pohodlne). Tato funkcia sa môže aktivovať iba pomocou diaľkového zariadenia. Stlačte tlačidlo SLEEP vtedy keď si prajete ísť spať. Keď je

zariadenie v COOL spôsobe prace, zvýši teplotu o 1°C (2°F) po 1 hodine a za dodatočných 1°C (2°F) po ešte jednej hodine. Pri HEAT spôsobe prace sa zariadenie zníži teplotu o 1°C (2°F) po 1 hodine a za dodatočný 1°C (2°F) po ešte jednej hodine. Nová úroveň teploty sa udrží 5 hodín, po čom sa zariadenie automaticky vypne.

Upozornenie: Funkcia SLEEP nie je k dispozícii pre FAN alebo DRY spôsob prace.

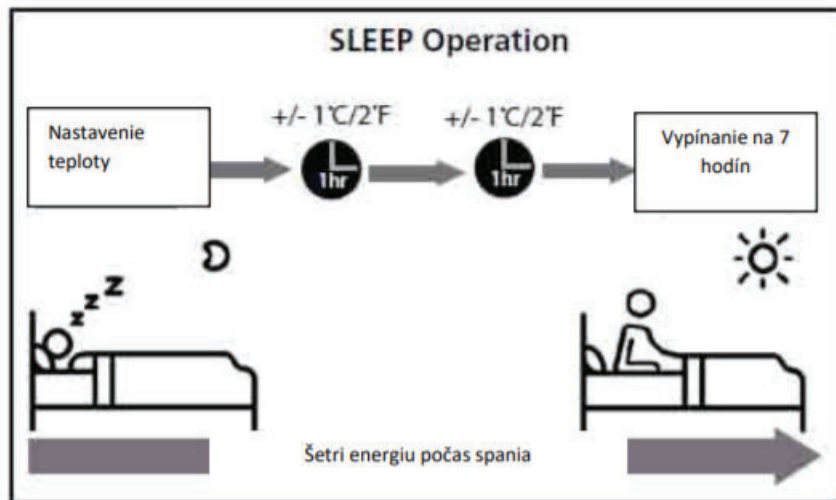

2. Ručné ovládanie (bez diaľkového ovládača)

Ako ovládať zariadením bez diaľkového zariadenia

Ako ovládať zariadením bez diaľkového zariadenia V prípade že vaše diaľkove ovládanie, z akéhokoľvek dôvodu, prestane pracovať, zariadením môžete ovládať ručne pomocou tlačidla MANUAL CONTROL, ktoré sa nachádza na vnútornej jednotke. Majte na myslí že ručne ovládanie nepredstavuje dlhodobé riešenie a každopádne sa odporúča mať funkčne diaľkové zariadenie pre ovládanie klimatickým zariadením.

PRED RUČNÝM OVLÁDANÍ Jednotka sa musí vypnúť pred ručným ovládaním.

Pre ručne ovládanie zariadením:

1. Otvorte predný kryt na zariadení
2. Nájdite tlačidlo MANUAL CONTROL na pravej strane zariadenia
3. Jeden krát stlačte tlačidlo MANUAL CONTROL ako by ste aktivovali FORCED AUTO spôsob prace.
4. Znovu stlačte tlačidlo MANUAL CONTROL ako by ste aktivovali FORCED COOLING spôsob prace.
5. Tretíkrát stlačte tlačidlo MANUAL CONTROL pre vypínanie zariadenia
6. Zavrite predný kryt zariadenia.

POZOR
CAUTION Ručne tlačidlo je určene iba pre testovanie a urgentne prípady. Prosíme aby ste tuto funkciu používali iba v prípade že ste stratili diaľkové zariadenie alebo pokiaľ je to nevyhnutne. Použite diaľkové zariadenie ako by ste naštartovali zariadenie a znovu s nim ovládali

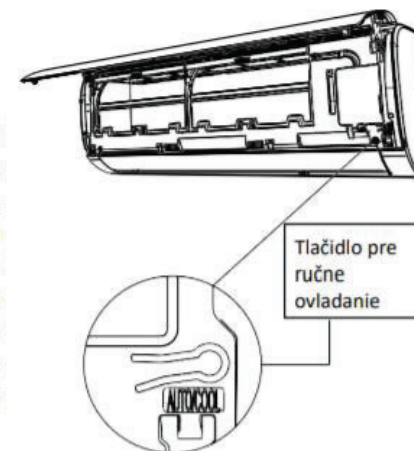

3. Starostlivosť a údržba

Čistenie vnútornej jednotky

VŽDY VYPNITE KLIMATICKÉ ZARIADENIE A VYTIAHNITE ZÁSTRČKU ZO ZÁSUVKY PRE ČISTENÍM ALEBO ÚDRŽBOU

POZOR Používajte iba mäkkú a suchu handričku pre čistenie jednotky. Pokiaľ je zariadenie veľmi znečistený, môžete handričku namočiť do teplej vody ako by ste s ňou očistili zariadenie.

- Nepoužívajte chemikálie alebo handričku namočenú chemikáliami pre čistenie zariadenia
- Nepoužívajte benzín , riedidlo pre farby alebo ostatne roztoky pre čistenie zariadenie, z dôvodu že môžu spôsobiť poškodenia na plastovej časti povrchu zariadenia
- Nepoužívajte vodu čia teplota je vyššia ako 40°C (104°F) pre čistenie predného krytu zariadenia, z dôvodu že môže dôjsť k poškodeniu prednej časti krytu zariadenia, preto že môže dôjsť k poškodeniu alebo strate farby Čistenie filtra pre vzduch Zapchaté klimatické zariadenie môže obmedziť účinnosť pri chladení a môže predstavovať nebezpečenstvo pre vaše zdravie.

Filtere pre vzduch je potrebné čistiť raz alebo dva krát do týždňa.

1. Zdvihnute predný kryt zariadenie
2. Najskôr stlačte klipsňu na konci filtra ako by ste ho uvoľnili, potom ho zdvihnite a potiahnite k sebe.
3. Potom vytiahnite filter von.
4. Pokiaľ váš filter obsahuje malý filter pre osvieženie vzduchu, odstráňte ho s väčšieho filtra. Menší filter očistite s ručným vysávačom.
5. Väčší filter očistite s teplou vodou ktorá obsahuje mydlo. V každom prípade používajte jemný prostriedok pre čistenie.
6. Vyčistite filter čerstvou vodou a potom utrite zvyšnú vodu na ňom
7. Filter vysušte v chladnej a suchej miestnosti, a nevystavujte ho priamej slnečnej svetlosti.
8. Vysušený menší filter vráťte na väčší filter, ktorý potom vrátite do vnútorného zariadenia.
9. Zatvorte predný kryt vnútornej jednotke.

POZOR

Filter pre osviežovanie vzduchu (Plasma filter) nechytajte najmenej 10 minút potom ako ste vyplli zariadenie .



CAUTION

POZOR

- Pred výmenou a čistením filtra, vypnite zariadenie a vytiahnite ho zo zásuvky
- Nechytajte kovové časti zariadenia potom ako ste ho vyplli. Môžete sa porezať o ostré kovové hrany.
- Nepoužívajte vodu počas čistenia vnútornej časti zariadenia, preto že takto môžete poškodiť izoláciu a spôsobiť uraz elektrickým prúdom.
- Filter nevystavujte priamom slnečnému žiareniu počas sušenia, preto že môže dôjsť k zmenšeniu veľkosti filtra.

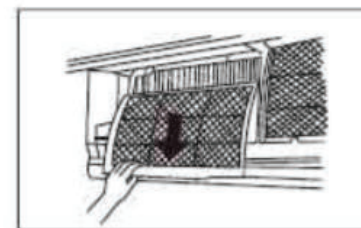
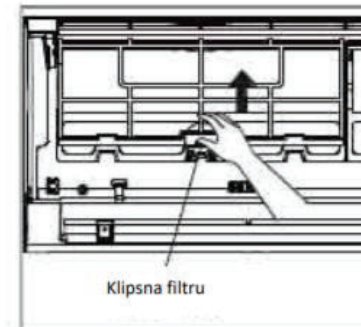

Pripomienky pre vzduchový filter (podľa voľby)

Pripomienka pre čistenie vzduchového filtra

Po 240 hodín používania zariadenie, na obrazovke zariadenia sa objaví blikajúce označenie "CL". To je pripomienka pre čistenie filtra. Po 15

sekundách sa zariadenie vráti na svoje predchádzajúce zobrazenie. Ako by ste znovu nastavili pripomienku stlačte tlačidlo LED na diaľkovom zariadenie 4 krát alebo stlačte tlačidlo MANUAL CONTROL 3 krát. V prípade že ste neúspešné nastavili pripomienku , "CL" indikátor znovu zabliká keď znovu zapnete zariadenie.

Pripomienka pre výmenu vzduchového filtra

Po 2880 hodín používaní zariadenia, na displeji sa objaví blikajúci symbol "nF". To je pripomienka že musíte vymeniť filter. Po 15 sekundách sa zariadenie vráti na svoje predchádzajúce nastavenia. Ako by ste znovu nastavili pripomienku stlačte tlačidlo LED na diaľkovom ovládači 4 krát alebo stlačte tlačidlo MANUAL CONTROL 3 krát. V prípade že ste neúspešné nastavili pripomienku, "CL" indikátor znovu zabliká keď znovu naštartujete zariadenie.



CAUTION

POZOR

- Každú údržbu alebo čistenie vonkajšieho zariadenie musí vykonať autorizovaný predavač alebo oprávnení poskytovateľ služieb.
- Všetky opravy zariadenia musia vykonávať autorizovaný predavač alebo oprávnení poskytovateľ služieb.

Údržba – Nepoužívanie zariadenia v priebehu dlhšej doby

Pokiaľ neplánujete používať svoje zariadenie dlhšiu dobu, vtedy by ste mali vykonať nasledujúce:



Čistenie všetkých filtrov



Aktivácia FAN funkcie pokiaľ sa jednotka úplne nevysuší



Vypínanie FAN funkcie a vyťahovanie zástrčky zo zásuvky

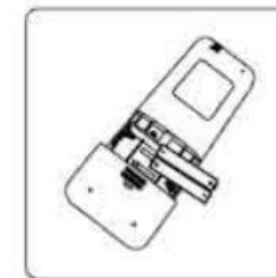

Odstraňovanie bateriek z diaľkového ovládača

Údržba – Predsezónna kontrola

Potom ako ste zariadenie nepoužívali dlhšiu dobu alebo pred začiatkom obdobia častého používania postupujte nasledovne:



Skontrolujte či sú káble poškodené

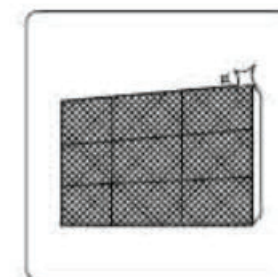

Očistite všetky filtre



Skontrolujte či niekde unika kvapalina

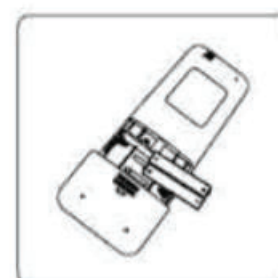

Vymeňte baterky



Uistite sa že nič ne blokuje vstupne a výstupné otvory vzduchu

4. Problémy



BEZPEČNOSTNE OPATRENIA

CAUTION

V prípade že sa nastane akákoľvek z nasledujúcich okolností, ihneď vypnite zariadenie !

- Kábel je poškodený alebo nadmerne teplý
- Cítite zápach spáleniny
- Zariadenie vytvára hlasne a neobvykle zvuky
- Poistka vyskočí
- Zariadenie sa dostane do kontaktu s vodou alebo s iným druhom kvapalín

ZARIADENIE NEOPRAVUJTE SAMI ! IHNEĎ KONTAKTUJTE OPRÁVNENÉHO POSKYTOVATEĽA SLUŽIEB !

Obvykle problémy

Nasledujúce problémy nie sú výsledkami poruchy a nevyžadujú žiadne opravy

Problém	Možne príčiny
Zariadenie sa nezapína keď stlačíte tlačidlo ON/OFF	Zariadenie obsahuje 3- minútovú ochranu ktorá zabraňuje prehrievaniu zariadenia. Zariadenie sa nemôže zapnúť nasledujúce 3 minúty po jeho vypínaní.

Zariadenie sa prepína COOL/HEAT na FAN spôsob prace	Jednotka môže zmeniť svoje nastavenia ako by zabránila mrznutie zariadenia. Po zvýšení teploty zariadenie bude pokračovať s predchádzajúcim spôsobom prace
	Nastavená teplota je dosiahnutá, po čom zariadenie vypína kompresor. Zariadenie bude pokračovať v prace pri ďalšej fluktuácii teplôt.
Vnútoraná jednotka vypúšťa bielu hmlu	Vo vlhkých oblastiach veľký rozdiel medzi teplotami miestnosti a vzduchu zo zariadenia spôsobovať vznik bielej hmly
Vnútoraná a vonkajšia jednotka vypúšťa bielu	Keď sa zariadenie, po odmrazovaní, znovu zapne v HEAT spôsobe prace, bude vypúšťať bielu hmlu z dôvodu vlhkosti ktorá vzniká v priebehu postupu odmrazovania.
Vnútoraná jednotka vytvára hlasne zvuky	Vnútoraná jednotka vytvára hlasne zvuky
	Zvuk škrípania môže nastať po to ako sa zariadenie zapne v HEAT spôsobe prace i to v dôsledku rozťahovanie a zmršťovanie plastu na zariadení.
Vnútoraná a vonkajšia jednotka vytvárajú hlasne zvuky	Ticho pískanie počas prace: Normálny zvuk ktorý je spôsobený chladiacim plynom vo vnútornej a vonkajšej jednotky.
	Ticho pískanie počas zapínania zariadenie, vypínania alebo odmrazovania: Obvyklý zvuk spôsobený zastavením chladiacim plynom vo vnútri zariadenia alebo zmenom smeru chladiaceho plynu. Pískanie: Obvykle rozťahovanie a zmršťovanie plastových a kovových časti spôsobené zmenou teploty v priebehu prace zariadenia.
Vonkajšie zariadenie vytvára zvuky	Zariadenie vytvára rôzne zvuky v závislosti od aktuálneho spôsobu prace.
Vonkajška alebo vnútoraná jednotka vypúšťa prach	Zariadenie môže zhromažďovať prach počas dlhšieho obdobia , a vypustiť ho po zapnutí. Tomu sa môže vyhnúť tak že sa jednotka prekrýva v prípade že sa ne používa dlhšiu dobu

Zariadenie vypúšťa neprijemný zápach	Zariadenie môže zhromažďovať rôzne vône z okolia (ako je vôňa nábytku, kuchyne, cigariet atd.) ktoré bude vypúšťať počas práce Filtre v zariadení sú znečistene a je potrebné vymeniť ich.
Ventilátor na vonkajšej jednotke ne pracuje	Rýchlosť ventilátoru je obmedzená počas práce ako by sa optimalizoval výkon zariadenia
Zariadenie pracuje nesprávne, nepredvídateľné alebo ne pracuje	Prerušenie v práci zariadenia alebo poruchy môžu spôsobiť interferenciu mobilného zariadenia. V tom prípade postupujte nasledovne: • Vytiahnite zástrčku zo zásuvky, a znovu ho zapojte. • Stlačte tlačidlo ON/OFF na diaľkovom zariadení pre opätované naštartovanie zariadenia.
POZNÁMKA: Pokiaľ sa vám nepodarí vyriešiť problémy, kontaktujte miestneho predavača alebo najbližšiu službu pre zákazníkov. Detailne im vysvetlite problém a uveďte číslo modelu zariadenia	

Problémy

Keď vzniknú problémy, najskôr skontrolujte nasledujúce časti zariadenia pred kontaktovaním služby pre zákazníkov

Problém	Možne príčiny	Riešenie
Slabé chladenie zariadenie	Nastavenie na termometri je vyššie od teploty miestnosti.	Znížite teplotu
	Menič teploty na vnútornom a vonkajšom zariadení je znečistený	Vyčistite menič tepoty
	Vzduchový filter je znečistený	Odstráňte filter a vyčistite ho v súlade s návodmi
	Vstupný a výstupný otvor zariadenia je zablokovaný	Vypnite zariadenie, odstráňte prekážku a znovu ho zapnite
	Dvere a okna sú otvorené	Všetky dvere a okna musia byť zatvorené keď je zariadenie zapnuté
	Slnko spôsobuje príliš vysokú teplotu	Zavrite všetky okna a záclony počas vysokých horúčav alebo silne slnečného žiarenia
	Priveľa zdrojov teploty v miestnosti (ľudia, počítače, elektronika atd.)	Zmenšite zdroje tepla
	Nízka úroveň chladiacich plynov z dôvodu vytekania alebo iného používania zariadenia	Skontrolujte vytekania plynu a pokiaľ je potrebné, zavrite otvor cez ktorý vyteká
	Aktivovaná je funkcia SILENCE (voliteľná funkcia)	Funkcia SILENCE môže obmedziť výkon zmenšením Frekvencie práce zariadenia Deaktivuje funkciu SILENCE.

Problém	Možne príčiny	Riešenie
Zariadenie ne pracuje	Nie je elektrická energia	Počkajte aby sa vrátila elektrická energia
	Zariadenie je vypnuté	Zapnite zariadenie
	Poistka vyhorela	Vymeňte poistku
	Baterky diaľkového ovládača sú spotrebované	Vymeňte baterky
	Aktivovaná je 3- minútová ochrana zariadenia	Počkajte 3 minút ako znovu zapnete zariadenie
	Aktivované je odčítavanie	Vypnite odčítavanie
Zariadenie sa často zapína a vypína	Príliš malé alebo príliš veľké množstvo plynu v zariadení.	Skontrolujte či vyteká chladiaci plyn a doplňte ho pokiaľ je to potrebné
	Do zariadenia sa dostal nestlačiteľný plyn alebo vlhkosť.	Vyprahnite systém a znovu ho naplňte chladiacim plynom
	Kompresor je pokazený	Vymeňte kompresor
	Napätie je príliš vysoké alebo príliš nízke	Inštalujte manostat pre reguláciu napätia
Slabé zahrievanie	Vonkajšia teplota je výnimočne nízka	Používajte pomocne zariadenie pre zahrievanie
	Studený vzduch stupuje cez dvere a okna.	Všetky dvere a okna musia byť zavreté počas práce zariadenia
	Nízka úroveň chladiaceho plynu z dôvodu vytekania alebo častého používania	Skontrolujte či vyteká chladiaci plyn a doplňte ho pokiaľ je to potrebné

Indikátory ešte stále blikajú	Zariadenie sa môže vypnúť alebo pokračovať v práci. Pokiaľ svetla i naďalej blikajú alebo sa objavujú kódy pre chyby, počkajte 10 minút. Možno že sa problém sám vyrieši.
Objavu sa kódy pre chybu na displeji pre zobrazenie na vnútornej jednotke: • E0, E1, E2... • P1, P2, P3... • F1, F2, F3...	Pokiaľ to nie je prípad, vypnite zástrčku zo zásuvky, a znovu ho zapnite. Zapnite zariadenie. Pokiaľ sa problém znovu vyskytne vypnite zariadenie a kontaktujte najbližšiu službu pre používateľov.

POZNÁMKA: Pokiaľ sa váš problém vyskytuje i po vykonaných kontrolách a diagnóze, ihneď vypnite zariadenie a kontaktuje službu pre používateľov

5. Európske usmernenia o nakladaní s odpadom

Toto zariadenie obsahuje chladiace plyny a ostatne nebezpečne latky. Počas odkladania do odpadu je potrebné dbať na to aby sa materiály recyklovali v súlade so zákonom. Časti zariadenie nesiete recyklovať s domáci odpadom alebo neroztriedeným odpadom..

Mate nasledujúce možnosti v prípade odkladania zariadenie do odpadu:

- Zariadenie odložte na odpad pre za to určenie miesta pre recyklovanie elektrického odpadu.
- Predavač, počas kupovania nového zariadenia, prevezme staré zariadenie bez dodatočných nákladov.
- Výrobca prevezme staré zariadenie bez dodatočných nákladov.
- Zariadenie môžete predať oprávneným odoberateľom kovov

Špeciálna poznámka

Odkladanie toho to zariadenia v lese alebo akékoľvek iné miesto v prírode môže ohroziť vaše zdravie a škodí okoliu. Nebezpečne latky by sa mohli vyliať do vody a tak sa dostať do potravinového reťazca..



Používanie stojanu pre diaľkové zariadenie (pod a vo by)

- Diaľkové ovládanie sa môže namontovať na stenu pomocou držiaku
 - Pred inštaláciou ovládania skontrolujte či zariadenie prijíma jeho signály a či reaguje správne na ne.
 - Pomocou dva skrutky namontujte držiak na plochu
 - Pre vkladanie alebo vyberanie diaľkového ovládača z držiaku stlačte smerom na dole alebo potiahnite smerom na hore
- Výmena bateriek
Nasledujúca situácia ukazuje na slabú baterku. Zameňte staré baterky novými.
- Počas vysielania signálu nie je počuť sprevádzajúci zvukový signál.
 - Indikátor na displeji bledne. Diaľkové ovládanie obsahuje dve baterky, ktoré sa nachádzajú v zadnej časti zásobníka a chránené sú krytom.

- (1) Odstráňte kryt na zadnej časti diaľkového ovládača
- (2) Odstráňte staré baterky a vložte nové pritom dbajúc na polohu bateriek (+) i (-).
- (3) Znovu postavte kryt.

UPOZORNENIE: Po odstránení bateriek diaľkové zariadenie vymaže všetky nastavenia. Potrebne ich je znovu nastaviť po vložení nových bateriek

POZOR

- Nemiešajte staré baterky s novými alebo s baterkami ktoré nie sú istého druhu.
- Baterky nenechávajte v diaľkovom ovládači ktorý nebudete používať viac ako 2 mesiace.
- Baterky neodkladajte spolu s domácim odpadom. Je pohrebné roztriediť ich do pre to určeného odpadu.

Tlačidlá a funkcie

Predtým, ako začnete používať vašu novú klimatizáciu, sa nezapudnite oboznámiť s jej diaľkovým ovládaním. Nasleduje krátky úvod k samotnému diaľkovému ovládaču.

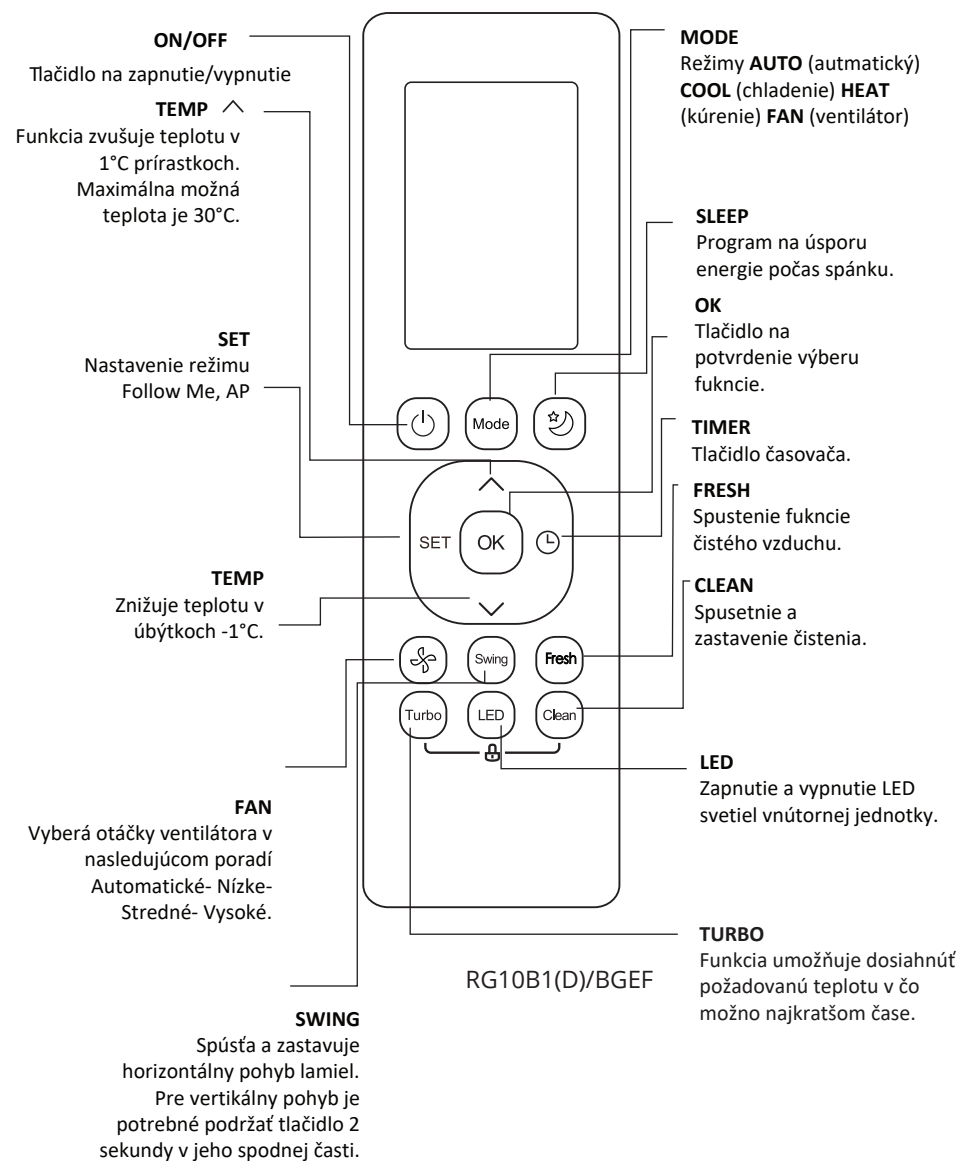

Ikony displeja

Informácie sa zobrazujú na displeji v prípade, že je zapnutý.

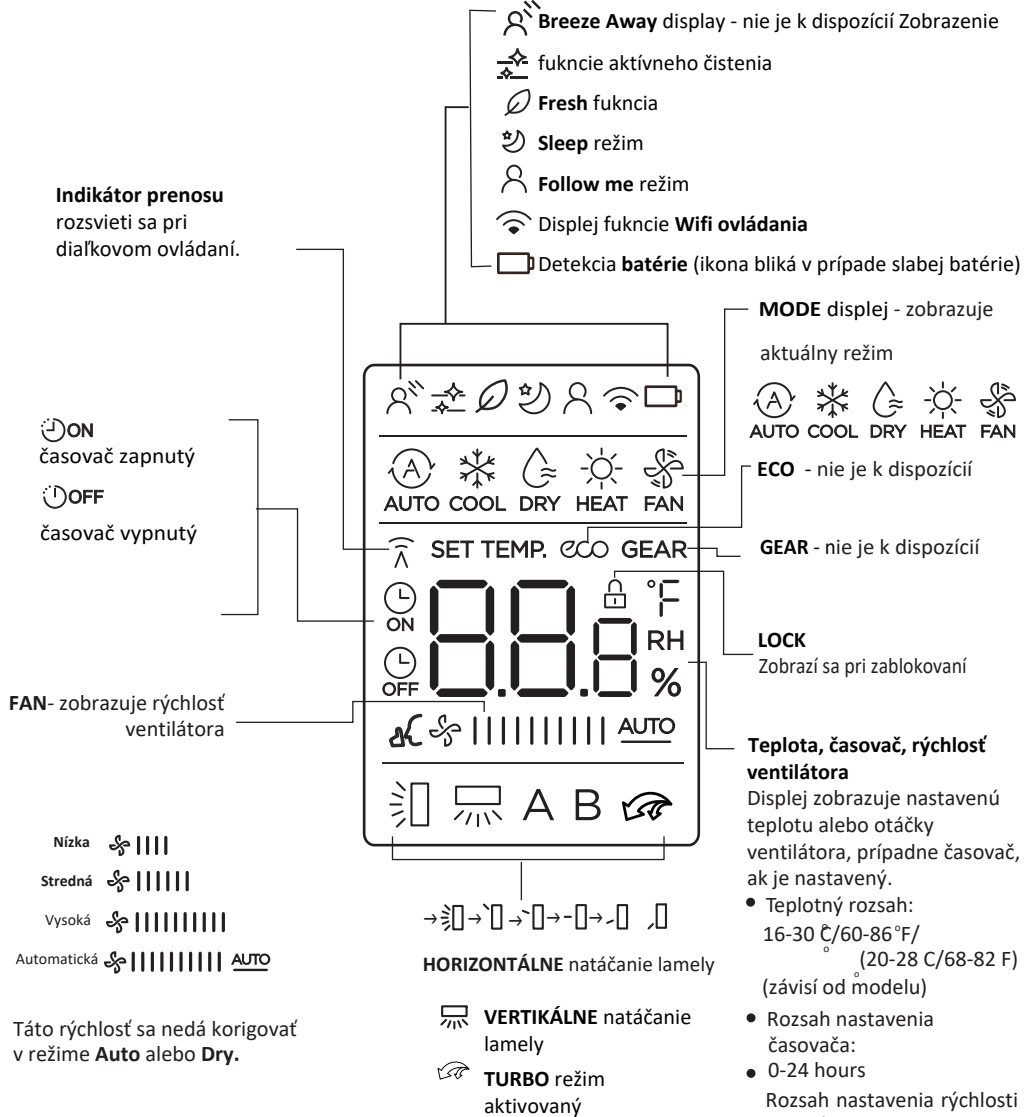

Ako používať základné funkcie

SET funkcia

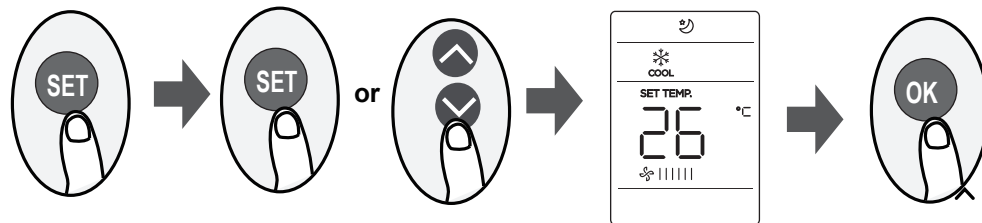

- Stlačením tlačidla **SET** vstúpite do nastavení funkcie a potom stlačením tlačidla **SET** alebo tlačidla **TEMP** v alebo **TEMP** ^ vyberte požadovanú funkciu. Zvolený symbol bude blikáť na ploche displeja ovládača, pre potvrdenie stlačte tlačidlo **OK**.

- Ak chcete zrušiť zvolenú funkciu, vykonajte rovnaký postup ako vyššie.
- Stlačením tlačidla **SET** môžete prechádzať prevádzkovými funkciami nasledovne:
→Sleep (☾) Follow Me (👤) AP mode(📶)

Funkcia SLEEP ☾

sa používa na zníženie spotreby energie počas spánku (ak nepotrebuje rovnaké nastavenie teploty, aby ste zostali v pohodlí). Túto funkciu je možné aktivovať iba pomocou diaľkového ovládača.

Poznámka: SLEEP funkcia nie je dostupná v FAN alebo DRY režime.

FRESH 🌿

Keď je spustená funkcia FRESH, UV-C lampa a iónový generátor sú pod napätím a pomôžu tým vyčistiť vzduch v miestnosti.

Follow me funkcia (👤):

Funkcia **FOLLOW ME** umožňuje diaľkovému ovládaču merať teplotu na aktuálnom mieste a odosielať tento signál do klimatizácie každé 3 minúty. Keď používate režimy **AUTO**, **COOL** alebo **HEAT**, meranie okolitej teploty z diaľkového ovládača (namiesto zo samotnej vnútornej jednotky) umožní klimatizácii optimalizovať teplotu okolo vás a zabezpečiť maximálny komfort.

POZNÁMKA: Stlačením a podržaním tlačidla Turbo na sedem sekúnd spustíte/zastavíte pamäť funkcie Follow Me.

- Ak je aktivovaná funkcia pamäte, " On " sa na obrazovke zobrazí na 3 sekundy.
- Ak je funkcia pamäte zastavená " OFF " sa na obrazovke zobrazí na 3 sekundy. Keď je funkcia pamäte aktivovaná, stlačte tlačidlo ON/OFF, zmena režimu alebo výpadok napájania nezrušia funkciu Follow me.

AP funkcia (📶):

Ak chcete vykonať konfiguráciu bezdrôtovej siete, vyberte režim AP. Pri niektorých jednotkách nefunguje stlačením tlačidla SET. Ak chcete vstúpiť do režimu AP, nepretržite stláčajte tlačidlo LED- sedemkrát za 10 sekúnd.

Silence funkcia (tichý režim)



Ak chcete aktivovať/deaktivovať funkciu Silence, podržte tlačidlo FAN na viac ako 2 sekundy.
Kvôli zníženej frekvencii prevádzky kompresora môže dôjsť k nedostatočnému chladiacemu a vykurovaciemu výkonu. Stlačením tlačidla ON/OFF, Mode, Sleep, Turbo alebo Clean počas prevádzky zrušíte funkciu stíšenia.

8°C function

Stlačte toto tlačidlo 2-krát počas jednej sekundy v režime HEAT a nastavení teploty 16°C/60°F 20°C/68°F

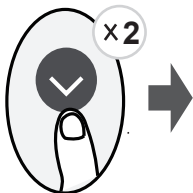

Jednotka bude pracovať pri vysokej rýchlosti ventilátora (keď je kompresor zapnutý) s teplotou automaticky nastavenou na 8°C/46°F.

Stlačením tlačidla On/Off, Sleep, Mode, Fan a Temp. sa táto funkcia počas prevádzky zruší.

LOCK funkcia

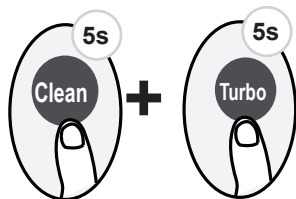

Ak chcete aktivovať funkciu uzamknutia (LOCK), stlačte súčasne tlačidlo Clean a tlačidlo Turbo na viac ako 5 sekúnd. Všetky tlačidlá prestanú reagovať, až do opätovného stlačenia týchto dvoch tlačidiel na dve sekundy, vtedy sa funkcia uzamknutia deaktivuje.

AUTO režim

Vyberte v režimoch (MODE) možnosť AUTO.

Nastavte požadovanú teplotu.

Zapnite klimatizáciu.

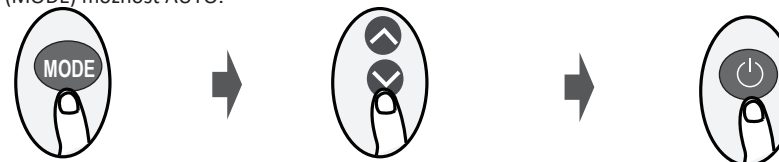

POZNÁMKA:

1. V režime AUTO bude automaticky zvolená funkcia **COOL** (chladenie), **FAN** (ventilátor) alebo funkcia **HEAT** (kúrenie) v závislosti od vonkajšej teploty. V režime AUTO nie je možné **nastaviť rýchlosť ventilátora**.

COOL (chladenie) alebo HEAT (kúrenie) režim

Vyberte v režimoch (MODE) COOL/HEAT režim.

Nastavte teplotu.

Nastavte rýchlosť.

Stlačte tlačidlo zapnúť.

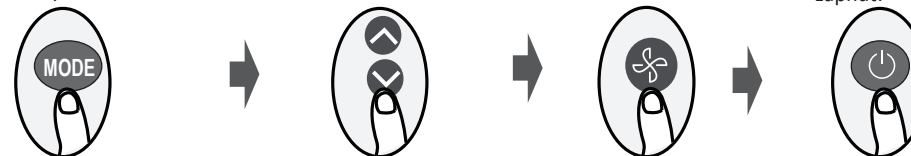

DRY režim

Vyberte DRY režim.

Nastavte požadovanú teplotu.

Stlačte tlačidlo zapnúť.

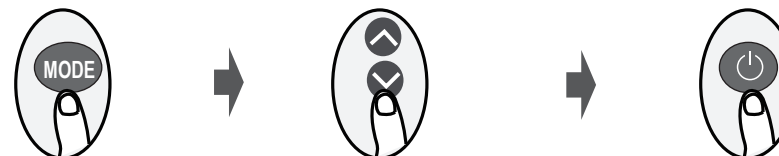

POZNÁMKA: V režime DRY sa nedá nastaviť hlučnosť, pretože je to riadené automaticky.

FAN režim

Vyberte FAN (ventilátor) režim.

Nastavte rýchlosť ventilátora.

Stlačte tlačidlo zapnúť.



POZNÁMKA: V režime FAN (ventilátor) nie je možné nastaviť požadovanú teplotu. Dôsledkom toho, sa na diaľkovom ovládači nezobrazuje žiadna teplota.

Nastavenia časovača TIMER

ČASOVAČ TIMER ON/OFF - Používa sa v prípade ak chcete nastaviť dobu po ktorej sa klimatizácia automaticky VYPNE / ZAPNE.

TIMER ON (nastavenie zapnutia)

Stlačte tlačidlo TIMER- ON na nastavenie sekvencie.



Stlačte spodné alebo vrchné tlačidlo na nastavenie požadovaného času na zapnutie jednotky.

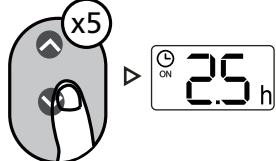

Nasmerujte diaľkové ovládanie na jednotku a počkajte 1 sekundu pre aktiváciu.



TIMER OFF (vypnutie)

Stlačte tlačidlo TIMER- OFF na nastavenie času vypnutia.



Stlačte spodné alebo vrchné tlačidlo na nastavenie požadovaného času na zapnutie jednotky.

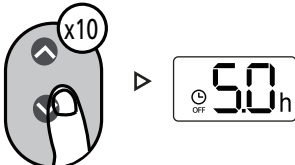

Nasmerujte diaľkové ovládanie na jednotku a počkajte 1 sekundu pre aktiváciu.



POZNÁMKA:

- Keď nastavíte TIMER ON alebo TIMER OFF, čas sa každým stlačením tlačidla zvýši o 30 minút, až do 10 hodín. Po 10 hodinách až po 24 sa bude zvyšovať v prírastkoch po 1 hodine. (Napríklad 5-krát stlačte, aby ste získali 2,5 h, a stlačte 10-krát, aby ste dostali 5 h.) Časovač sa po 24 vráti na 0,0.
- Zrušte ktorúkoľvek funkciu nastavením jej časovača na 0,0 h.

Nastavenie TIMER ON (zapnutie časovača a OFF nastavenie vypnutia) príklad

Majte na pamäti, že časové obdobia, ktoré nastavíte pre obe funkcie, sa vzťahujú na hodiny po aktuálnom čase

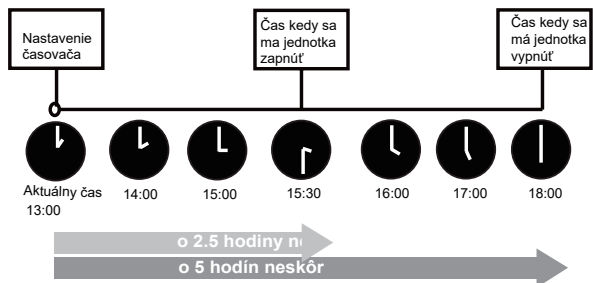
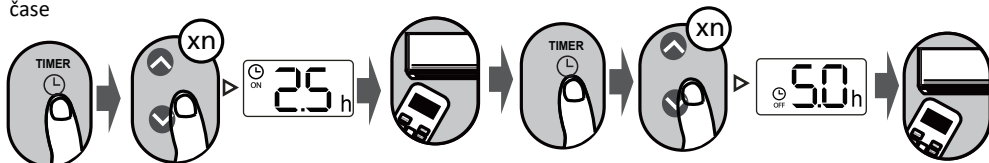

Príklad: Ak je aktuálny čas 13:00 a chcete nastaviť časovač podľa vyššie uvedených krokov, jednotka sa zapne o 2,5 hodiny neskôr (15:30) a vypne sa o 18:00.

Ako používať pokročilé funkcie

Swing funkcia

Stlačte tlačidlo SWING

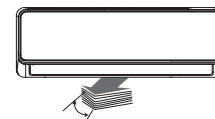

Horizontálna žalúzia sa po stlačení tlačidla Swing automaticky vychýli nahor a nadol. Opätovným stlačením ju zastavíte.



Ak toto tlačidlo stlačíte dlhšie ako 2 sekundy, aktivuje sa funkcia vertikálneho otáčania lamiel. (závisí od modelu)

LED funkcia

Stlačte LED tlačidlo

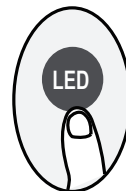

Stlačením tohto tlačidla zapnete a vypnete displej na vnútornej jednotke.